

Dolphin Supreme M5



maytronics | **Dolphin**[™]
Exceptional Pool Experience

Inštalačný a užívateľský návod na použitie

Obsah

1. Popis zariadenia

- 1.1 Všeobecné údaje
- 1.2 Technické údaje

2. Použitie a prevádzka

- 2.1 Použitie
- 2.2 Umiestnenie
- 2.3 Uvedenie do prevádzky
 - 2.3.1. Madlo s plavákmi
 - 2.3.2. Kartáče Wonder Brush
 - 2.3.3. Trafo
- 2.4 Údržba
 - 2.4.1. Návod na vybratie a vyčistenie filtra
 - 2.4.2. Periodické odstránenie nečistôt z pohyblivých častí vysávača
 - 2.4.3. Kábel
 - 2.4.4. Údržba Wonder Brush kartáčov
- 2.5 Dôležité upozornenie

1

3. Záruka

- 3.1 Záručné podmienky
- 3.2 Informácie o zabezpečení servisu a náhradných dielov

4. Návod na použitie diaľkového ovládača

1. Popis zariadenia

1.1 Všeobecné údaje

Automatický vysávač dna a stien bazéna DOLPHIN Supreme M5 je určený pre použitie v plaveckých bazénoch na čistenie nečistôt z dna a stien. Týmto zariadením odstránite nečistoty z dna a stien bazéna, čo sa prejaví na kvalite vody a na nižšej spotrebe chemikálií, obzvlášť chlóru. Vysávač má 2 štandardné kartáče a 1 aktívny kartáč pre efektívne čistenie bazéna.

DOLPHIN má zabudovaný mikroprocesor so samo-programovacou schopnosťou, čo mu po krátkom "ohmataní" bazéna umožní zvoliť taký čistiaci cyklus, ktorý bude najvhodnejší pre tvar a veľkosť Vášho bazéna. Vysávač sa pohybuje po dne bazéna podľa zákonitostí Brownovho pohybu.

Toto zariadenie nie je určené pre používanie osobami (vrátane detí), ktorým fyzická, zmyslová alebo mentálna neschopnosť či nedostatok skúseností a znalostí zabraňuje v bezpečnom používaní.

1.2 Technické údaje

Primárne napätie	: 230 V / 50 Hz
Sekundárne napätie	: 29 V
Hmotnosť bez kábla	: 10,7 kg
Max. pracovná teplota	: 32 °C
Min. pracovná teplota	: 18 °C
Min. prefiltr. objem vody	: 17 m ³ /hod
Skladovacie teploty	: 5°C- 45°C, mimo priameho slnečného žiarenia
IP trafa	: IP 54
IP motorovej jednotky	: IP 68

2

2. Použitie a prevádzka

2.1 Použitie

Vysávač dna a stien bazéna DOLPHIN Supreme M5 je vhodný pre všetky typy plaveckých bazénov do dĺžky 12 m.

2.2. Umiestnenie

Vysávač DOLPHIN je uložený na vozíku Caddy. Súčasťou vozíka je nízkonapäťový transformátor (1). Vozík s nízkonapäťovým transformátorom je treba umiestniť pod strechu v suchom prostredí, najmenej v 3,5 m vzdialenosti od bazéna (obr. A).

Pred pripojením na sieť skontrolujte, či nie je prístroj, zásuvka alebo kábel poškodený a či zodpovedá elektrická ochrana STN. Používajte výhradne originálny transformátor dodávaný s vysávačom.

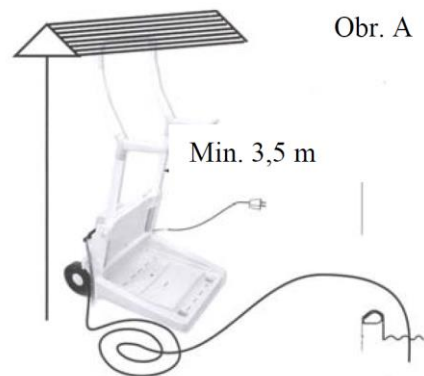

2.3. Uvedenie do prevádzky

- Umiestnite vozík Caddy v dostatočnej vzdialenosti od bazéna (podľa STN).
- Preňte DOLPHIN k bazénu.
- Uveďte madlo do správnej pozície a uvoľnite západku pre zafixovanie madla v správnej polohe (obr. B).
- Pomaly ponárajte DOLPHIN do vody tak, aby všetok vzduch mohol uniknúť hornou časťou vysávača (obr. C).
- Presvedčte sa, či je DOLPHIN na dne bazéna, kartáče smerom ku dnu.
- Rozviňte kábel podľa (obr. D).
- Pripojte kábel k transformátoru (obr. E).
- Zapojte transformátor do zásuvky, zapnite vypínačom ON/OFF na transformátore (obr. F).

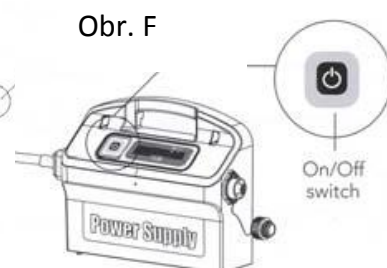
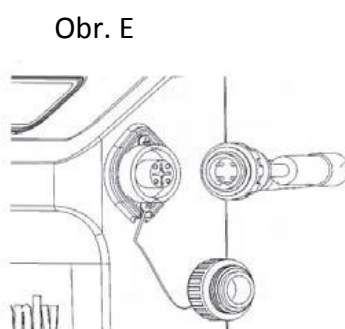
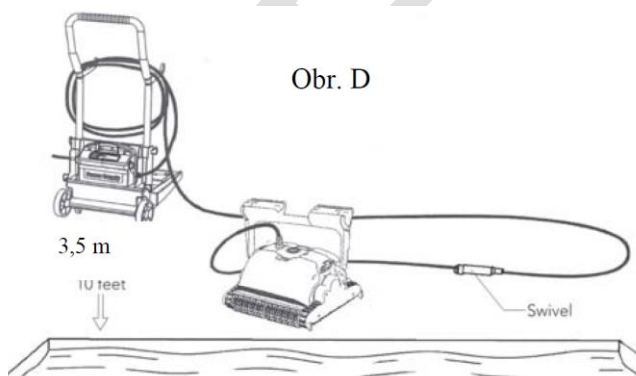
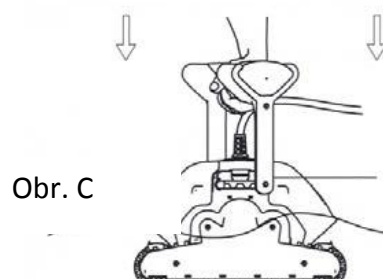
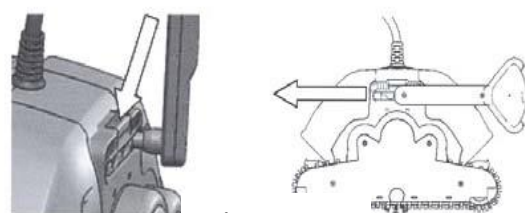

Pozor : Nikdy nespúšťajte DOLPHIN na suchu – to môže spôsobiť vážne poškodenie tesnenia motoru čerpadla a stratu nároku na bezplatnú opravu!

- DOLPHIN sa automaticky vypne po ukončení naprogramovaného čistiaceho cyklu. V prípade, že by ste chceli vykonať ešte ďalší čistiaci cyklus, vypnite transformátor minimálne na 30 sekúnd, vyberte filtračné vložky, vyčistite ich a dajte späť do vysávača.

Potom môžete čistiaci cyklus opakovať. U vysávača DOLPHIN Supreme M5 je možné naprogramovať čistiaci cyklus v dĺžke 1,5 / 2,5 / 3,5 hodín.

- i) Počas doby, kedy DOLPHIN čistí váš bazén, nie je dovolené sa kúpať. (Nebezpečenstvo úrazu el. prúdom!).
- j) Používajte vysávač pri teplote vody 18 - 32 ° C a dodržiavajte parametre kvality vody v zmysle vyhlášky.

2.3.1. Madlo s plavákmi

DOLPHIN je vybavený otočným madlom s plavákmi, ktoré je upevnené v drážkach na oboch stranách tela vysávača. Pre zaistenie optimálneho čistenia treba toto madlo s plavákmi fixovať v jednej z niekoľkých uhlopriečných polôh v hornej časti vysávača. Polohu madla meňte po každom použití vysávača, predídete namotaniu kábla a jeho následnému poškodeniu.

Pre lepšie pokrytie čistenia dna bazéna môžete vysávač vyvážiť pomocou zabudovaných plavákov. Polohu plavákov možno nastaviť na ľavej a pravej strane (obr. G).

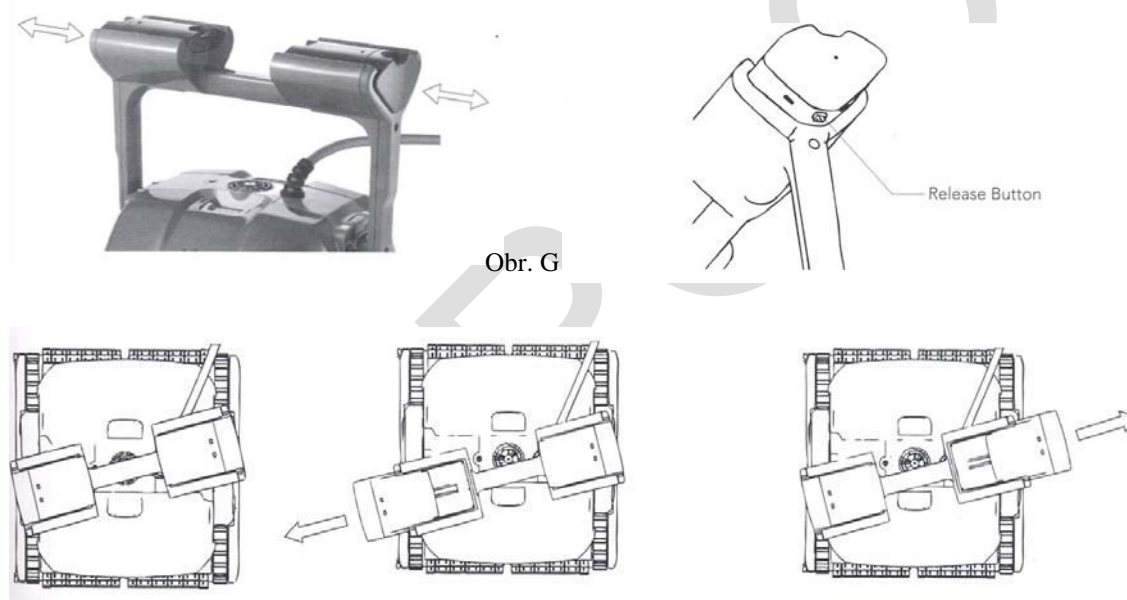

2.3.2. Kartáče Wonder Brush

Pre bazény s keramickým obkladom, u extrémne hladkých povrchov bazénových stien alebo keď nie sú splnené všetky podmienky pre bezchybný chod vysávača, je potrebné dokúpiť k vysávaču špeciálne kartáče Wonder Brush (zázračné kartáče). Tieto kartáče majú vysokú priľnavosť ku stenám bazéna a umožnia vysávaču pohyb po stenách aj v takto nepriaznivých podmienkach.

V prípade, že máte vysávač s kartáčmi Wonder Brush, je nutné po vložení vysávača do bazéna cca 5 - 10 minút počkať, kým kartáče nenasiaкну vodou. Správne nasiaknutie vodou spoznáte podľa toho, že kartáče zmäknú po celej svojej dĺžke. Až po úplnom ponorení vysávača na dno ho možno uviesť do prevádzky podľa čl.2.3. Ak sa nahrádzajú kartáče PVC za kartáče Wonder Brush, je potrebná úprava zárezov na tele vysávača Dolphin!

2.3.3. Trafo

V prednej časti trafo napájania je umiestnená kontrolka **Full filter bag indicator**, ktorá indikuje plné filtračné vrečko - orientačne, kontrolka **Delay indicator** - indikátor odloženého štartu a **Reset button** - tlačidlo pre reset.

Kontrolka **ON/Off** - pri zapnutí vypínača začne kontrolka blikať potom zostane svietiť
- zhasne po ukončení čistiaceho procesu

Kontrolka **Full filter bag indicator** - je zhasnutá počas normálnej činnosti
- začne blikať, keď je filter zanesený a potrebuje vyčistiť
- svieti, keď je filter upchatý a potrebuje vyčistiť

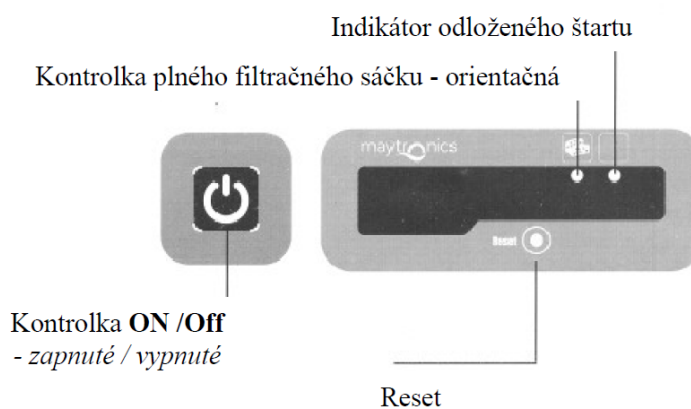
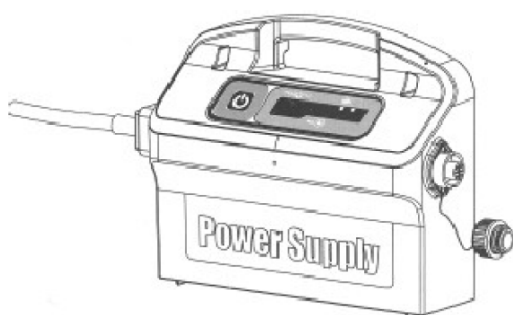

2.4. Údržba

DOLPHIN nenechávajte trvalo v bazéne.

Po ukončení práce vypnite trafo, odpojte prístroj zo siete a pritiahnite si DOLPHIN ku stene bazéna ťahom za kábel. Keď je vysávač na hladine, uchopte ho za rukoväť s plavákmi (obr. H) a pomaly ho vytiahnite z vody.

Nikdy nevyťahujte DOLPHIN z vody ťahom za kábel!

Pre uznanie záruky je nutná preventívna prehliadka zariadenia na adrese servisu (platená služba). Prehliadku je nutné vykonať ½ roka od uvedenia do prevádzky, alebo po ukončení letnej sezóny pri vonkajších bazénoch.

Je povinnosťou užívateľa kontaktovať servis a dohodnúť si telefonicky a písomne termín preventívnej prehliadky. Dopravu do servisu hradí zákazník na svoje náklady.

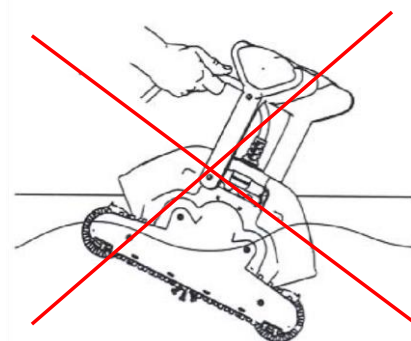
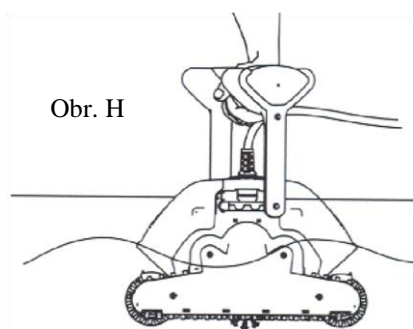

Upozornenie: Vysávač DOLPHIN po dobu nečinnosti uchovávajte v originálnom vozíku v dostatočnej vzdialenosti od zdrojov tepla a slnečného žiarenia, pri teplote 5 - 45 °C inak by mohlo dôjsť k jeho poškodeniu!

2.4.1. Návod na vybratie a vyčistenie filtra :

- 1) **Vypnite transformátor a odpojte prístroj zo siete.**
- 2) Vyberte vysávač z vody (viď.čl.2.4.) a odklopte kryt filtra. Vyberte kompletný filter.
- 3) Odistite „S“ klapky na filtri a vyberte filtračné vložky. Vystriekajte ich dôkladne hadicou alebo pod tečúcou vodou.
- 4) Obe filtračné vložky pripnite späť na držiak filtra a zaistite pomocou 2 ks „S“ klapiek.

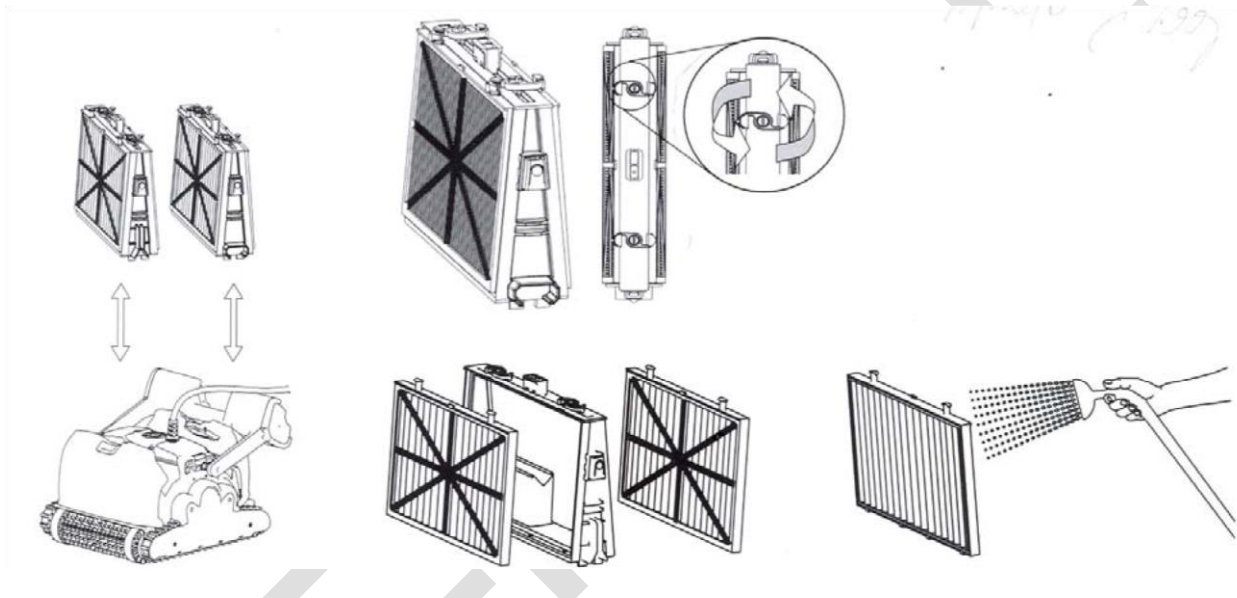

2.4.2. Periodické odstránenie nečistôt z pohyblivých častí vysávača

Podľa potreby, ale najmenej 1x týždenne je potrebné vysávač riadne prehliadnúť a vyčistiť. Prezrite horný otvor vysávača, aby ste si overili, či vrtuľka nie je zablokovaná nečistotami (žuvačky, náplasti, vlasy a pod.). Je možné vyňať kryt vrtuľky pomalým otáčaním proti smere hodinových ručičiek a očistiť ju. Súčasne nezabudnite odstrániť všetky nečistoty nahromadené medzi pásmi a na valcoch. Po ručnom odstránení nečistôt vysávač riadne vystriekajte čistou vodou.

2.4.3. Kábel

Pri nesprávnom používaní vysávača DOLPHIN sa môže kábel skrútiť. Aby ste zamedzili tomuto javu, zmeňte polohu madla pri každom novom čistiacom cykle.

Upozornenie: Kábel je potrebné pravidelne kontrolovať, či nedošlo k jeho poškodeniu! Pred vložením Dolphina do vody kábel riadne rozmotajte a po vytiahnutí Dolphina z vody kábel namotajte a umiestnite na držiaky kábla.

2.4.4. Údržba Wonder Brush kartáčov

Wonder Brush kartáče vyčistíte (vystriekajte tlakovou vodou) po vytiahnutí vysávača z bazéna. Manuálnym pootáčaním valcov vyčistíte celý obvod kartáčov. Ak nebudete robiť po každom použití pravidelnú údržbu dôjde k zníženiu príľnavosti kartáčov ku dnu a stenám bazéna.

Upozornenie: Kartáče Wonder Brush nesmú vyschnúť a zatvrdnúť nevyčistené, inak môže dôjsť k ich nenávratnému poškodeniu!

2.5. Dôležité upozornenia

- a) Nikdy nespúšťajte DOLPHIN SUPREME M5 na suchu - to môže spôsobiť vážne poškodenie vysávača a stratu nároku na bezplatnú opravu!.
- b) Počas doby, kedy DOLPHIN SUPREME M5 čistí váš bazén, nie je dovolené sa kúpať. (Nebezpečenstvo úrazu el. prúdom!).
- c) Používajte vysávač pri teplote vody 18 - 32 ° C.
- d) Kartáče Wonder Brush nesmú vyschnúť a zatvrdnúť nevyčistené, inak môže dôjsť k ich nenávratnému poškodeniu!.
- e) Filtračný vak vyčistíte (tlakovou alebo tečúcou vodou) bezodkladne po vytiahnutí vysávača z bazéna. Ak necháte filtračný vak s nečistotami uschnúť, stávajú sa nepoužiteľnými, pretože stratia svoju filtračnú schopnosť.
- f) Vysávač DOLPHIN SUPREME M5 po dobu nečinnosti uchovávajte na vozíku, v dostatočnej vzdialenosti od zdrojov tepla a slnečného žiarenia, pri teplote do 40 °C, inak by mohlo dôjsť k jeho poškodeniu!.
- g) Opotrebované súčiastky nechajte vymeniť odborným servisom firmy RF-POOL s.r.o., aby ste zabezpečili maximálnu účinnosť čistenia.
- h) Ak sa v bazéne denne používajú sypké chemikálie, odporúčame na ich dávkovanie používať automatický dávkovač, aby sa zamedzilo tvorbe usadenín. Nespúšťajte DOLPHIN SUPREME M5, kým sa nerozpustia všetky chemikálie, pretože v opačnom prípade by mohlo dôjsť k upchatiu filtračného vaku. Používajte iba chemikálie určené na úpravu bazénovej vody! Vysávač nesmie prísť do kontaktu ani nesmie nasať koncentrovanú chemikáliu.
- i) Zariadenie je určené k tomu, aby bolo prevádzkované vo vode, ktorej kvalita odpovedá v zmysle vyhlášky.
- j) Krabicu, v ktorej Vám bol DOLPHIN SUPREME M5 dodaný, si ponechajte pre prípad záručnej alebo pozáručnej opravy. Na opravu zasielajte vysávač vždy v tejto originálnej krabici (vrátane traťa a diaľkového ovládania, bez sania, filtra a vozíka), aby pri preprave nedošlo k poškodeniu stroja.
- k) Bazénový vysávač je robotické zariadenie, ktoré s maximálnou účinnosťou čistí povrch Vášho bazéna. Vzhľadom na to, že ide o mechanické čistenie, môže počas používania dôjsť

k opotrebovaniu ako samotného vysávača tak aj povrchu bazéna. Toto opotrebenie, popr. jemné poškrabanie nie je dôvodom na reklamáciu zariadenia.

l) Je nutné si uvedomiť, že vysoké alebo naopak nízke teploty, popr. vysoké dávky chemikálií alebo použitie v prevádzkach so slanou či termálnou vodou, alebo inak nezodpovedajúce parametrom v zmysle vyhlášky, skracujú životnosť niektorých dielov vysávača (napr. pásov, kief a pod.). Pri používaní vysávača v bazéne so slanou či termálnou vodou je nutné po každom čistení prístroj riadne vystrieľať popr. opláchnuť v pitnej vode.

3. Záruka

3.1. Záručné podmienky

Pri dodržiavaní spôsobu používania uvedeného v tejto dokumentácii ručíme, že výrobok bude mať po celú dobu záruky vlastnosti stanovené príslušnými technickými normami, technickými údajmi v kap. 1 tejto dokumentácie a to po dobu 24 mesiacov odo dňa prevzatia objednávateľom. Záruka 24 mesiacov sa nevzťahuje na súčasti s nižšou životnosťou, ako je uvedená záručná lehota, napr. na všetky ložiská, PVC a WB kartáče, pásy, filtračné vložky, batérie atď. Ak sa vyskytne v záručnej dobe chyba, ktorá nebola spôsobená užívateľom ani neodvratnou udalosťou (napr. živelnou pohromou) a ak sa nejedná o chybu súčasti s nižšou životnosťou, ako je uvedená záručná lehota, bude zariadenie bezplatne opravené, za predpokladu, že:

- Od doby prevzatia do doby reklamácie neuplynulo viac ako 24 mesiacov,
- pri obsluhu boli dodržané podmienky uvedené v tejto dokumentácii,
- zariadenie bolo riadne udržiavané podľa čl. 2.4.,
- bol používaný iba originálny transformátor,
- zariadenie nebolo násilne mechanicky poškodené,
- v diaľkovom ovládaní nebola vlhkosť (nesmie sa namočiť),
- na výrobku neboli vykonané žiadne úpravy, opravy alebo neoprávnená manipulácia,
- zariadenie nebolo spustené na sucho (pre tento prípad je vysávač vybavený pamäťou),
- nebol vymenený privod tohto zariadenia (výmena musí byť prevedená iba v autorizovanom servise firmy RF-POOL s.r.o).

3.2. Informácie o zabezpečení servisu a náhradných dielov

Záručný a pozáručný servis je vykonávaný na adrese:

RF-POOL s.r.o
Čajkovského 2
Nitra
949 11

Tel.: 0905 286 100

V prípade, že je zariadenie po záručnej dobe, náklady spojené s dopravou zariadenia na adresu servisu a späť hradí užívateľ.

4. Návod na použitie diaľkového ovládača

Dolphin Supreme M5 môže čistiť Váš bazén dvoma spôsobmi:

1/ Automatické čistenie







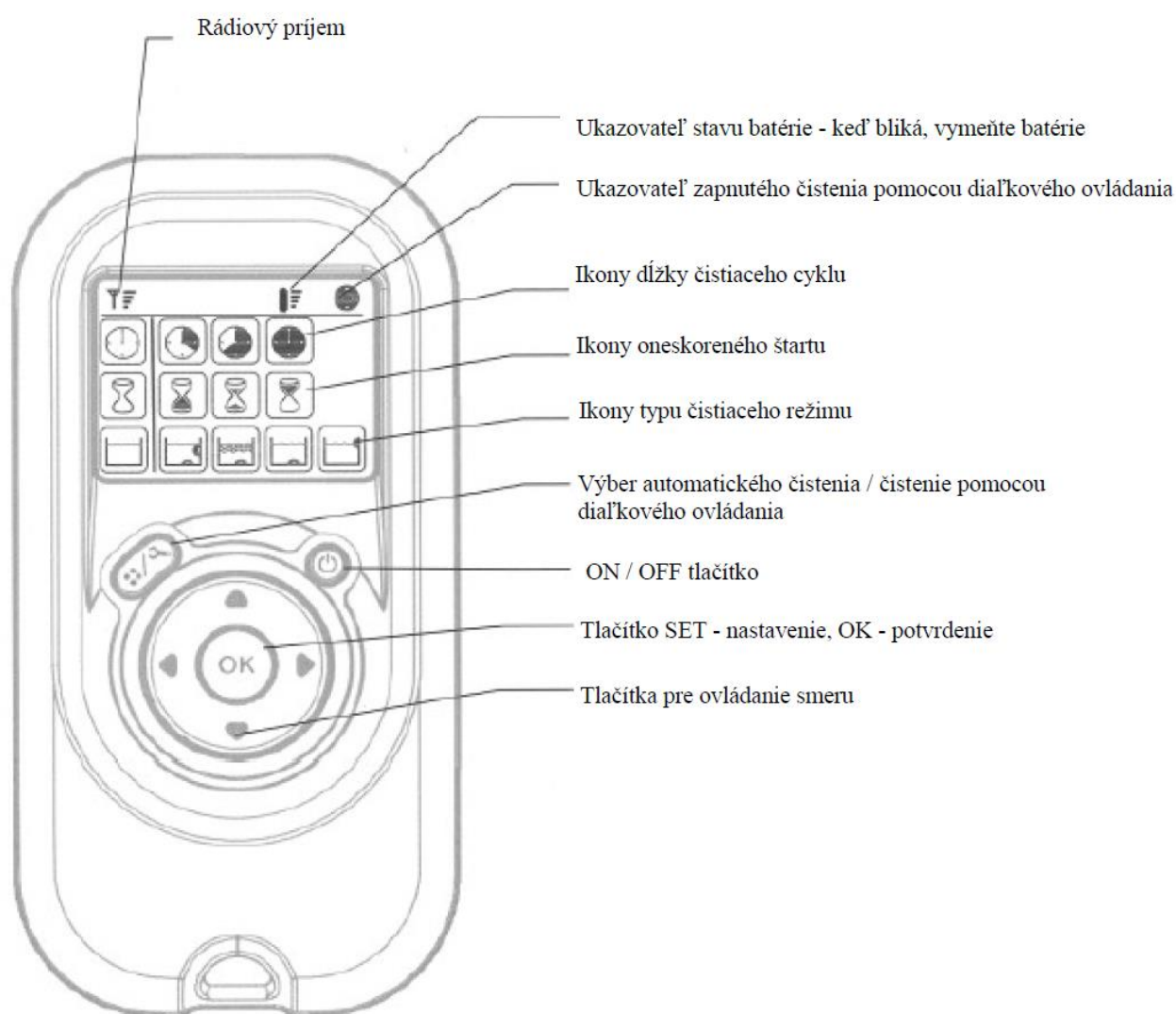





V režime automatického čistenia si Dolphin volí sám trasu čistenia a pomocou samo-učiaceho programu sa prispôbuje veľkosti a tvaru bazéna.

2/ Čistenie diaľkovým ovládaním

Pomocou diaľkového ovládania môžete ľubovoľne nastavovať parametre čistenia. Pokiaľ nemeníte parametre alebo ste stratili diaľkové ovládanie, bude Dolphin pracovať podľa naposledy nastavených parametrov.



Význam jednotlivých ikon diaľkového ovládania:

				
Ikony čistiaceho cyklu	Rýchle čistenie 1,5 hod.	Štandardný cyklus pre každodenné použitie 2,5 hod.	Extra čistenie 3,5 hod.	
				
Ikony oneskoreného štartu	Okamžitý štart	Oneskorený štart o 1 hodinu	Oneskorený štart o 2 hodiny	
				
Ikony typu čistiaceho cyklu	Štandardné čistenie	Čistiaci cyklus Ultra Clean	Čistiaci cyklus Len dno	Čistiaci cyklus Len steny

1
1

Dolphin Supreme M5 ukončí čistenie bazéna keď:

- 1/ skončí čistiaci cyklus
- 2/ navolíte režim diaľkového ovládania
- 3/ bola zistená technická závada – preťaženie motorov, prehriatie atď.
- 4/ vysávač bol dlhšie ako 10 sekúnd prevádzkovaný „na suchu“.

POZOR! Diaľkové ovládanie nie je vodotesné, je len odolné voči striekaniu vody. Nikdy ho neponárajte do vody!

Parametre – nastavenia

Clean mode/ Čistiaci režim:

Standard / štandard – nastavenie pre štandardné čistenie bazéna

Ultra clean / Ultra čistenie – pomalší pohyb vysávača pre dôkladnejšie vyčistenie

Floor only / Iba dno – vysávač čistí dno bazéna

Walls only / Iba steny – vysávač čistí steny bazéna

Rozkreslenie náhradných dielov

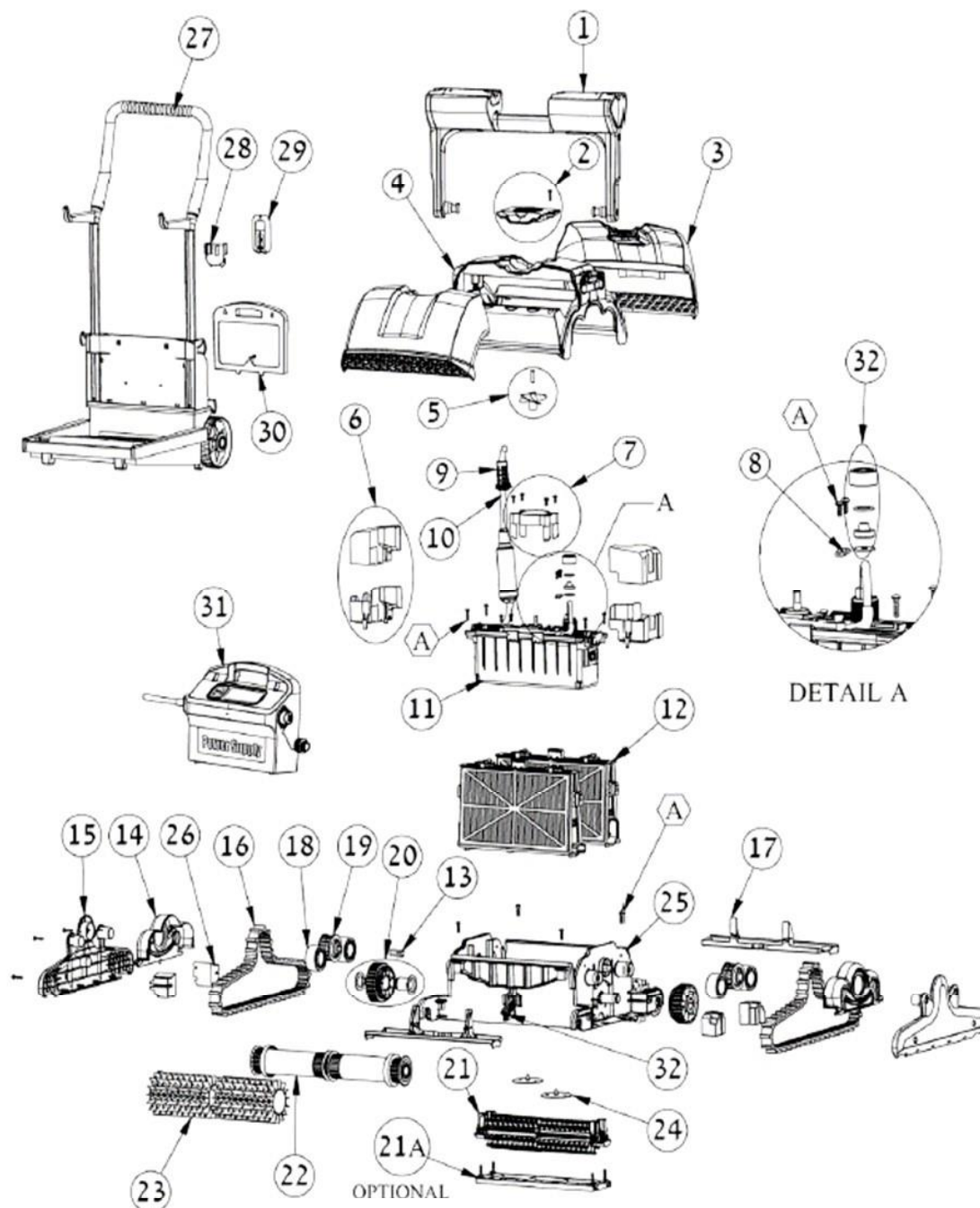

1
2